

Návod na dávkovač Mini pH Amber NPS



OBSAH

1. DŮLEŽITÁ PŘEDMLUVA	2
2. BEZPEČNOSTNÍ POKYNY	2
3. PŘED MONTÁŽÍ	3
4. Shoda ES	4
5. OCHRANA ŽIVOTNÍHO PROSTŘEDÍ	4
6. LIKVIDACE	4

1. DŮLEŽITÁ PŘEDMLUVA

PŘED PROVÁDĚNÍM JAKÝCHKOLI ÚKONŮ JE TŘEBA PŘEČÍST, POCHOPIT A DODRŽOVAT VŠECHNY POKYNY VE VŠECH PŘÍRUČKÁCH DODÁVANÝCH S VYBAVENÍM.

I H

- V návodech dodávaných s vybavením se nacházejí tyto piktogramy, které signalizují **VÝSTRAHU** nebo **UPOZORNĚNÍ** a jsou doplněny pokyny, jež je třeba doslova dodržovat.
- **Nedodržování těchto pokynů může vést k zásadnímu nebezpečí poškození zařízení a vážné újmě na zdraví. TYTO POKYNY JE TŘEBA SLEDOVAT A DODRŽOVAT.**

2. BEZPEČNOSTNÍ POKYNY

H

NEBEZPEČÍ ÚRAZU ELEKTRICKÝM PROUDEM

Zařízení v rámci zabránění úrazu nebo nehody instalujte mimo dosah dětí a nepovolaných osob.

Zajistěte, aby místnost se zařízením vyhovovala normám platným v dané zemi v době uvedení do provozu. Pokud jste na pochybách, poraďte se s kvalifikovaným elektrikářem. Zařízení musí instalovat povolání a kvalifikovaná osoba v souladu s normami platnými v dané zemi v době instalace. Instalace musí také ve všech ohledech vyhovovat technickým specifikacím uvedeným ve všech příručkách a dokumentech dodávaným se zařízením.

Elektrické kabely zařízení je třeba chránit před nechtěným poškozením.

Poškozené kabely je třeba neprodleně vyměnit za shodné kabely.

Kabely není dovoleno zkracovat ani prodlužovat.

Na poruchách a údržbě smí pracovat pouze kvalifikované osoby.

Před prováděním jakýchkoli technických prací na zařízení vždy odpojte přívod napájení.

Zařízení neupravujte. Úpravy mohou vést k ohrožení lidí a okolního prostředí na základě zhoršeného stavu zařízení.

Tyto pokyny nejsou vyčerpávající ani úplné. Představují souhrn nejběžnějších nebezpečí při manipulaci se zařízením. Při jakékoli manipulaci se zařízením je třeba počínat si opatrně a spoléhat na zdravý rozum.

3. PŘED MONTÁŽÍ

Před montáží zařízení je třeba mít na paměti následující pokyny:

- Kapacita úpravy vody musí odpovídat objemu ošetřovaného bazénu, počtu lidí používajících bazén, přítomnosti zařízení (přepad, odrazy ve vodě, skluzavka atd.) a klimatickým podmínkám v místě instalace.
- Používejte vodu z vodovodní sítě. Nepoužívejte vodu přírodního původu (dešťovou či jinak zachycenou, vodu z rybníků, jezer ani vrtů), jinak může docházet ke znehodnocování elektrolytického článku.
- Nepoužívejte přípravky proti řasám obsahující měď ani další kovy – mohlo by dojít k předčasnému znehodnocení chlorovacího článku.
- Zkontrolujte, že filtrační čerpadlo a filtr jsou v dobrém stavu a fungují správně. Také zkontrolujte průtok filtračního čerpadla, kapacitu filtru a vnější průměr potrubí.
- Zařízení je třeba instalovat v uzavřené, suché a dostatečně větrané místnosti chráněné před dopadající vodou a UV zářením. Teplota uvnitř této místnosti nesmí překročit 40 °C.
 - Nachází-li se místo použití v horkém a vlhkém podnebí, je třeba tuto místnost opatřit klimatizací.
 - Nachází-li se místo použití v teplém podnebí, je třeba tuto místnost opatřit aktivní ventilací.
- Předem určete místo pro jednotlivé součásti; berte při tom v potaz jejich velikost i potřebnou délku napájecích kabelů. Vyhradte také prostor kolem zařízení navíc, abyste umožnili přístup za účelem údržby.
- Nádržku pro úpravu pH je třeba nainstalovat v bezpečné vzdálenosti ode všech elektrických zařízení a jakýchkoli jiných chemikálií. Nedodržování těchto pokynů může vést k abnormální oxidaci kovových částí, která může způsobit celkovou poruchu zařízení.
- Pečlivě sledujte vzájemnou polohu jednotlivých prvků, zda odpovídá dokumentům dodávaným se zařízením. Článek a držák příslušenství instalujte do vodorovné polohy a následně nainstalujte ostatní zařízení pro úpravu, čištění a vyhřívání vody (až před výtok do bazénu).
Všechna čidla je třeba instalovat do svislé polohy.
Je-li na základě omezení souvisejících s filtračním okruhem třeba provést instalaci odlišně od popisu v příručce pro rychlou montáž, je třeba nechat takovou instalaci schválit profesionálem.
Instalace obtoku jakéhokoli prvku je přísně zakázána. Tento pokyn platí zejména pro článek (jsou-li při zapnutém napájení ventily uzavřené, hrozí jeho zničení).
- Kdykoli je článek napájený, je třeba udržovat dostatečný průtok vody. Má-li filtrační čerpadlo proměnlivý průtok, je třeba k němu nainstalovat čidlo průtoku, aby se v případě nedostatečného průtoku elektrolýza zastavila. Čidlo průtoku je třeba nainstalovat bezprostředně před článkem.
- Tlak ve článku nesmí přesáhnout 3 bary. Všechny nainstalované hydraulické prvky musí být schopné snášet tlak vody předpokládaný pro běžné použití. Všechny části okruhu musí těsnit, včetně potrubí.
- Průtok v měřicí komoře nesmí přesáhnout 80 l/h. Bude-li to třeba, zajistěte pro dané přístroje za tímto účelem další místo.

4. Shoda ES

Toto zařízení je ve shodě s legislativou Evropské unie – viz níže.

Elektromagnetická kompatibilita (EMC):

Směrnice 2004/108/EC (do 19. dubna 2016) a směrnice 2014/30/EU (od 20. dubna 2016).

Nízké napětí (NN):

Směrnice 2006/95/EC (do 19. dubna 2016) a směrnice 2014/35/EU (od 20. dubna 2016), včetně norem IEC 60335-1 (prosinec 2013) a IEC 60335-2-60 (září 2008).

5. OCHRANA ŽIVOTNÍHO PROSTŘEDÍ

Ochrana životního prostředí je zásadní. Výrobci tohoto zařízení na životním prostředí velmi záleží.

Toto zařízení bylo vyrobené z vysoce kvalitních materiálů a součástí, s ohledem na životní prostředí, opětovné použití a recyklaci. I přes tuto snahu však nejsou některé části zařízení biologicky odbouratelné.

6. LIKVIDACE

V souladu se státními a místními předpisy.

Toto zařízení je předmětem Směrnice pro elektroodpad (**Waste Electrical and Electronic Equipment Directive – WEEE**) platné v Evropské unii. Účelem směrnice **WEEE** je snižovat množství elektroodpadu, v rámci možností jej vracet do oběhu, předcházet rizikům představovaným jeho součástmi a motivovat k jeho recyklaci.



Značka  u tohoto zařízení implikuje následující pokyny:

- **Zařízení nelikvidujte volně v životním prostředí.**
- **Zařízení nevyhazujte do běžného odpadu.**
- **Zařízení dopravte na odpovídající a schválené sběrné místo nebo vraťte maloobchodnímu prodejci.**

OBSAH

1. ČLÁNEK.....	2
1.1. In-line článek.....	2
1.2. T-článek.....	3
1.3. Článek Pico.....	4
2. VSTŘIKOVACÍ OKRUH (pH a/nebo chlor).....	5
3. DRŽÁK PŘÍSLUŠENSTVÍ.....	6
4. SEDLO.....	7
5. SONDY.....	7
5.1. pH sonda.....	7
5.2. Sonda ORP.....	8
6. ČIDLA.....	10
6.1. Čidlo obsahu soli / teploty / nízké hladiny vody.....	10
6.2. Snímač průtoku.....	10
7. SADA PRO UZEMNĚNÍ BAZÉNU.....	11

1. ČLÁNEK

1.1 In-line článek

Elektrická přípojení na úrovni článku nesmí směřovat nahoru, aby na nich nedocházelo k usazování vody nebo

Rozložený diagram montážní sestavy:

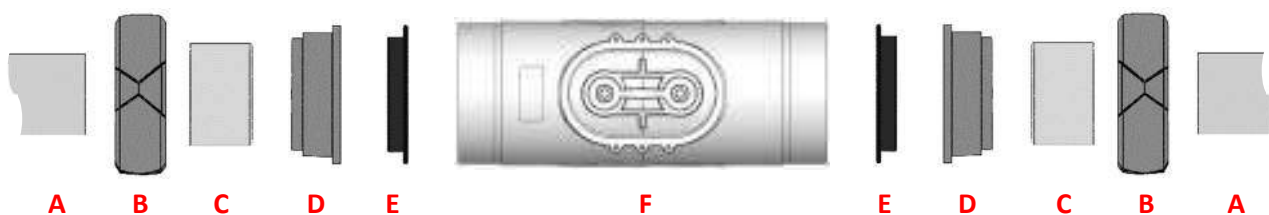

- A:** Potrubí, trubkové vedení
- B:** Šestihranná matice (2×)
- C:** Redukce (2×) (*montuje se, pouze pokud má trubka A vnější průměr 50 mm*)
- D:** Límec (2×)
- E:** Těsnění (2×)
- F:** Článek

- 1) Pokud trubka **A** má vnější průměr **50 mm**, seřízněte ji na délku **249 mm**.
Pokud trubka **A** má vnější průměr **63 mm**, seřízněte ji na délku **236 mm**.
- 2) Článek zcela rozeberte podle předchozího rozloženého diagramu.
- 3) Všechny styčné plochy přebruste brusným papírem: trubky **A**, redukce **C**, límce **D**.
- 4) Obě matice **B** nasuňte na trubky **A**.
- 5) Slepte všechny příslušné součásti [trubky **A** – redukce **C** – límce **D**].
- 6) Nechte lepidlo zcela zaschnout.
- 7) Namažte všechny spoje **E**.
- 8) Vložte obě těsnění **E** do příslušných límců **D**.
- 9) Ručně našroubujte 2 matice **B** na článek **F**.

1.2 T-článek

Elektrická připojení na úrovni článku nesmí směřovat nahoru, aby na nich nedocházelo k usazování vody nebo

Rozložený diagram montážní sestavy:

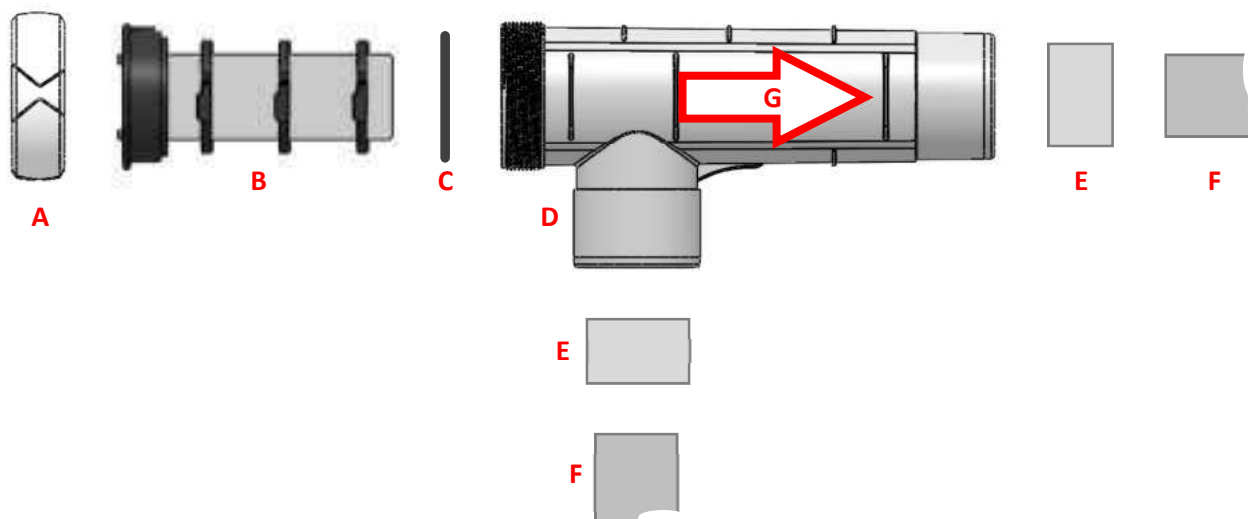

- A:** Matice
- B:** Elektroda
- C:** Těsnění
- D:** Pouzdro
- E:** Redukce (2×) *(montuje se, pouze pokud má trubka F vnější průměr 50 mm)*
- F:** Potrubí, trubkové vedení
- G:** Směr průtoku vody do nádoby

- 1) Článek zcela rozeberte podle předchozího rozloženého diagramu.
- 2) Všechny styčné plochy přebruste brusným papírem: pouzdro **D**, redukce **E**, trubky **F**.
- 3) Slepte montážní sestavu [pouzdro **D** – redukce **E** – trubky **F**].
- 4) Nechte lepidlo zcela zaschnout.
- 5) Namažte těsnění **C**.
- 6) Těsnění **C** umístěte na spodní stranu elektrody **B**.
- 7) Elektrodu **B** vložte do pouzdra **D**. Dávejte přitom pozor na korekční/pojistná zařízení.
- 8) Ručně utáhněte matici **A** na pouzdru **D**.

1.3 Článek Pico

I

Elektrická připojení na úrovni článku nesmí směřovat nahoru, aby na nich nedocházelo k usazování vody nebo

Rozložený diagram montážní sestavy:

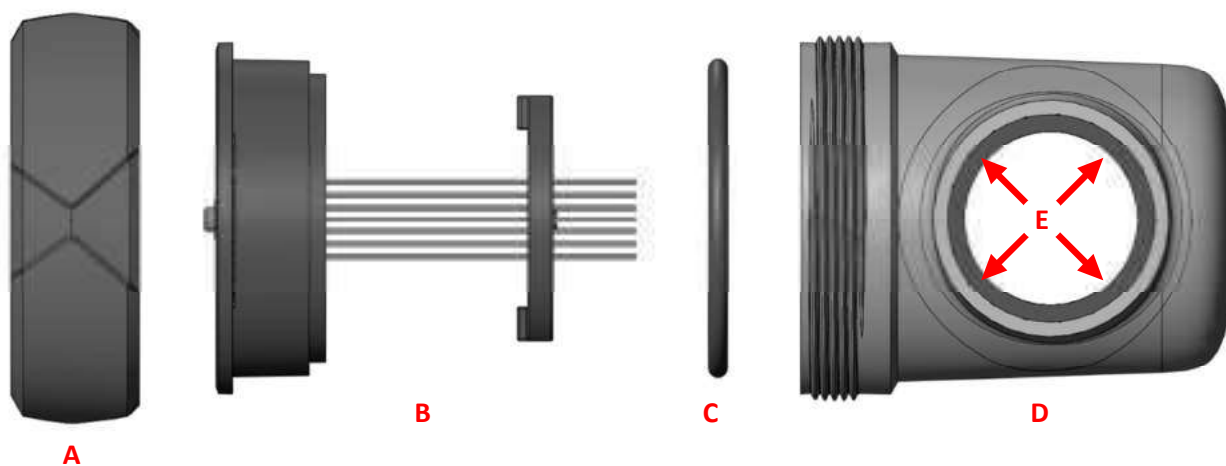

- A:** Matice
- B:** Elektroda
- C:** Těsnění
- D:** Pouzdro
- E:** Trubky (vnější průměr 50 mm)

- 1) Článek zcela rozeberte podle předchozího rozloženého diagramu.
- 2) Všechny styčné plochy přebruste brusným papírem: pouzdro **D**, trubka **E**.
- 3) Slepte montážní sestavu [pouzdro **D** – redukce **E**].
- 4) Nechte lepidlo zcela zaschnout.
- 5) Namažte těsnění **C**.
- 6) Těsnění **C** umístěte na spodní stranu elektrody **B**.
- 7) Elektrodu **B** vložte do pouzdra **D**. Dávejte přitom pozor na korekční/pojistná zařízení.
- 8) Ručně utáhněte matici **A** na pouzdru **D**.

2. VSTŘIKOVACÍ OKRUH (pH a/nebo chlor)

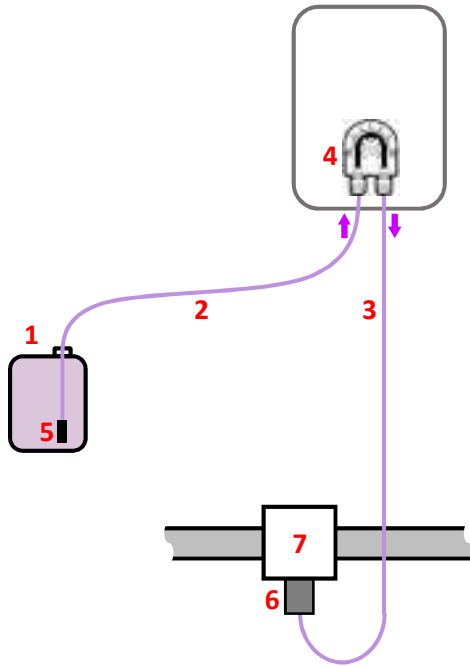

- 1) Nádržku s korektorem pH **1** umístěte co nejbližší k vnitřnímu větrání technické místnosti a co nejdále ode všech elektrických zařízení.
 - 2) Polotuhé trubky **2** a **3** seřízněte na vhodnou délku.
 - 3) Polotuhé trubky **2** a **3** připojte na peristaltické čerpadlo **4** (viz obr. **A**).
 - 4) Polotuhou trubku **2** připojte na štěrkový filtr **5** (viz obr. **B**).
 - 5) Štěrkový filtr **5** umístěte na dno nádoby **1**.
 - 6) Vstřikovací konektor **6** našroubujte do nosného prvku **7** (držák příslušenství nebo nosný límeec), použijte pásku na těsnění.
- Sledujte obr. **C** (rozložený diagram konektoru **6**) a postupujte podle pokynů k montáži dílů. Zejména dbejte na šipky směru vyřtuté na konektoru. Nedodržování postupu může peristaltické čerpadlo poškodit.**
- 7) Polotuhou trubku **3** připojte na vstřikovací konektor **6**.

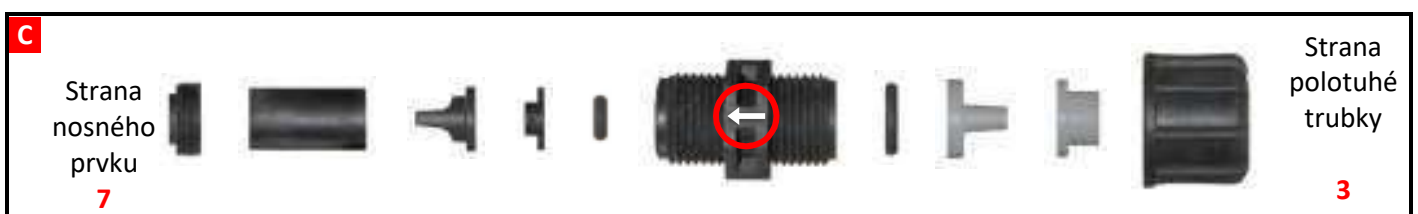
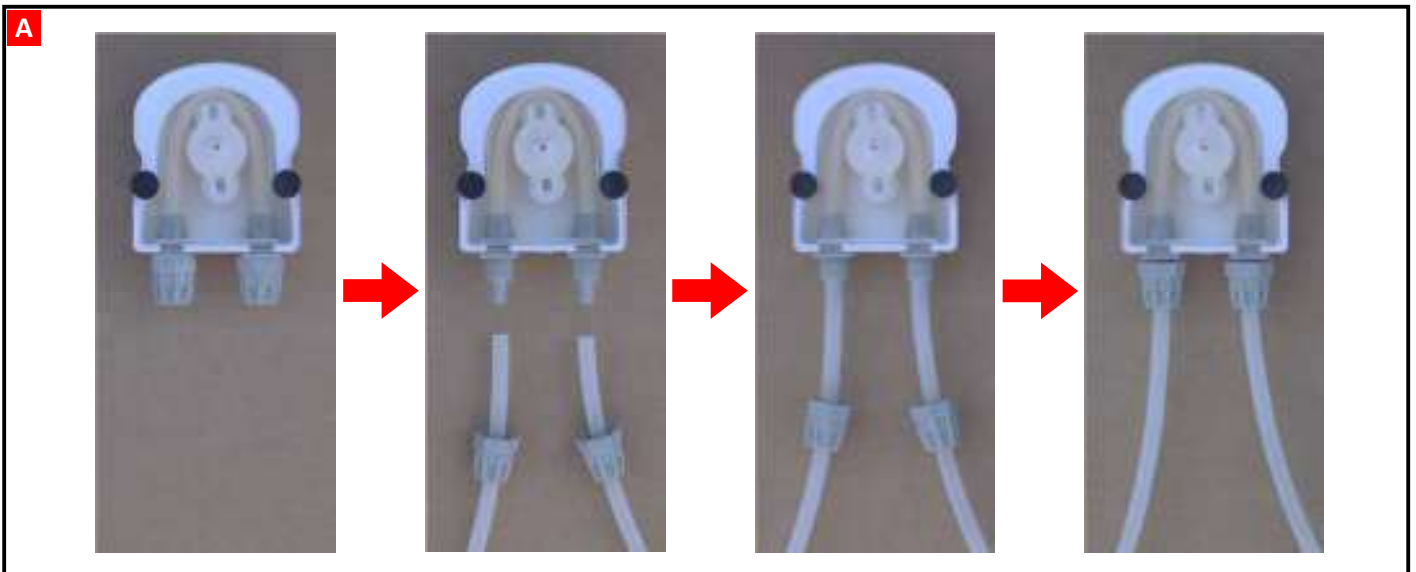

3. DRŽÁK PŘÍSLUŠENSTVÍ

- 1) Z držáku příslušenství sejměte 5 zarážek a 2 redukce.
- 2) V závislosti na tom, jaké prvky se na držák příslušenství budou připojovat, ručně našroubujte a dotáhněte potřebné přípojky příslušenství. Použijte teflonovou pásku.
- 3) Držák příslušenství nainstalujte podle následujícího popisu.

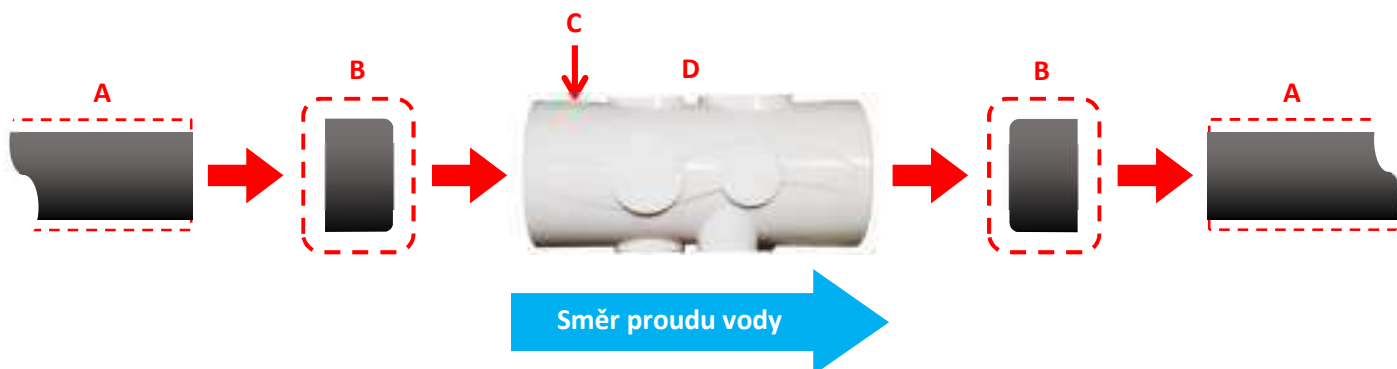

- A:** Trubka (vnější průměr 50 nebo 63 mm)
- B:** Redukce (montuje se, pouze pokud trubka A má vnější průměr 50 mm)
- C:** **Značka toku se šipkou** (naznačující směr proudění vody)
- D:** Držák příslušenství

→ Díly **A, B, D** se montují pomocí vhodného lepidla.

4. SEDLO

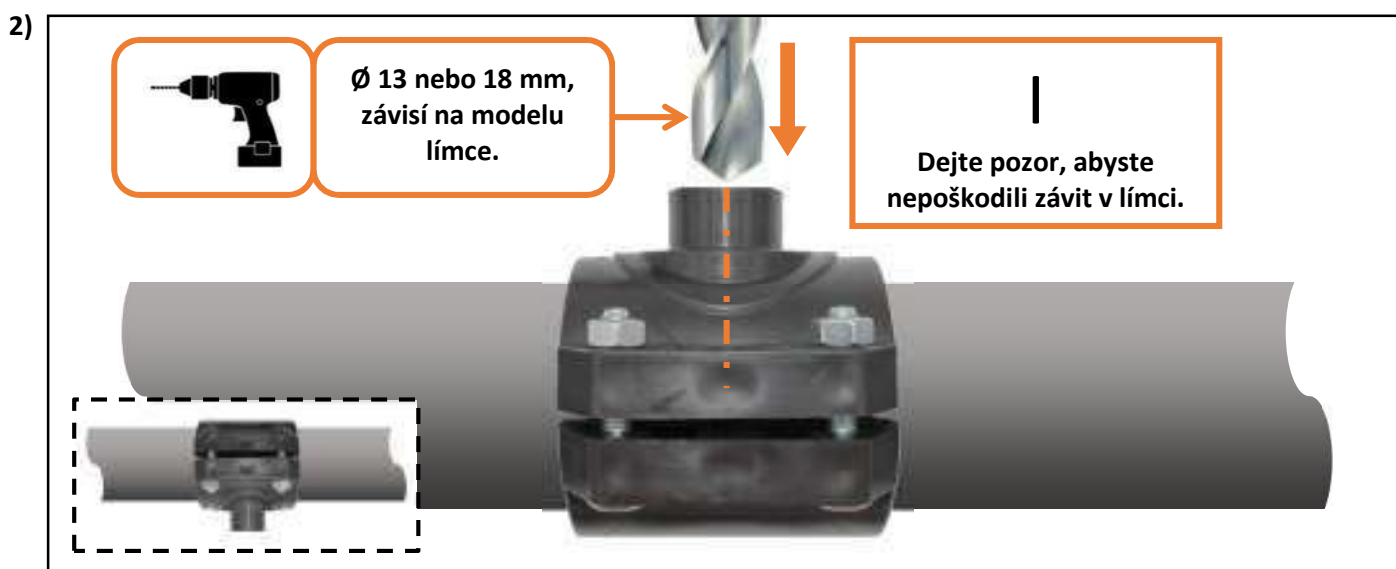
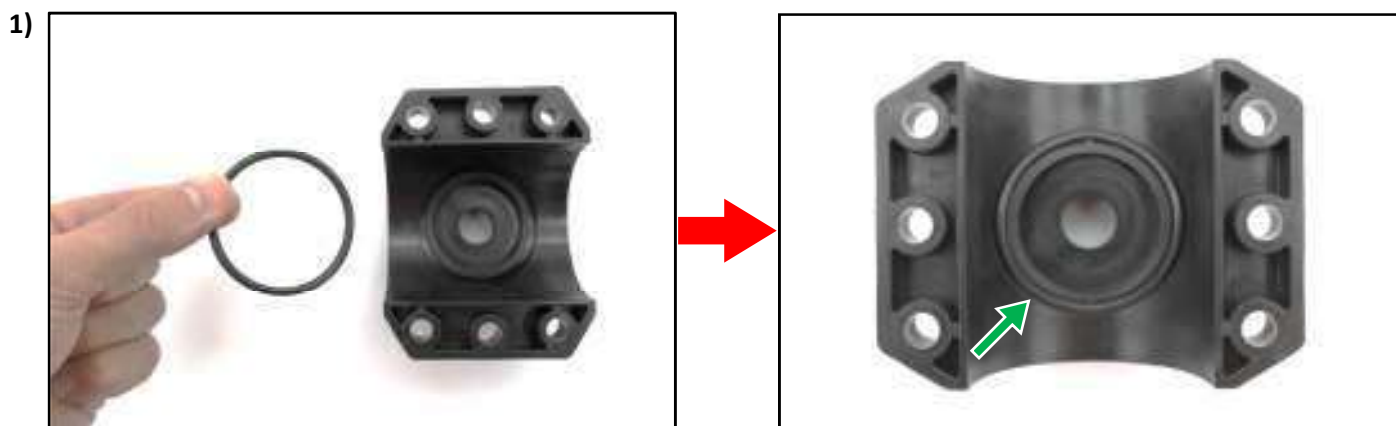

5. SONDY

5.1 pH sonda

- pH sonda je křehký měřicí přístroj. Nesmí být vystavena jakýmkoli nárazům a je třeba s ní zacházet opatrně a obezřetně.
- Životnost pH sondy závisí primárně na přísném dodržování všech pokynů popsaných v dokumentech dodaných s výrobkem.

1) → **Tento krok se netýká černé pH sondy.**

Držák sondy *našroubujte* (viz následující obr.) do konzoly dodané s držákem (držák nebo sedlo); použijte teflonovou pásku.



2) Zkontrolujte, zda je ampule sondy ponořená do roztoku v zásobní nádobce.

Není-li tomu tak:

- a) Vyjměte zásobní nádobku ze sondy (viz následující obr.) a uschovejte ji.
- b) Ampuli opláchněte vodou z vodovodu.
- c) Sondu nechte po 30 minut namočenou do vody z vodovodu nebo vhodného roztoku KCl (nasycený chlorid draselný).
- d) Přejděte ke kroku 4.

3) Vyjměte zásobní nádobku ze sondy (viz následující obr.) a uschovejte ji.

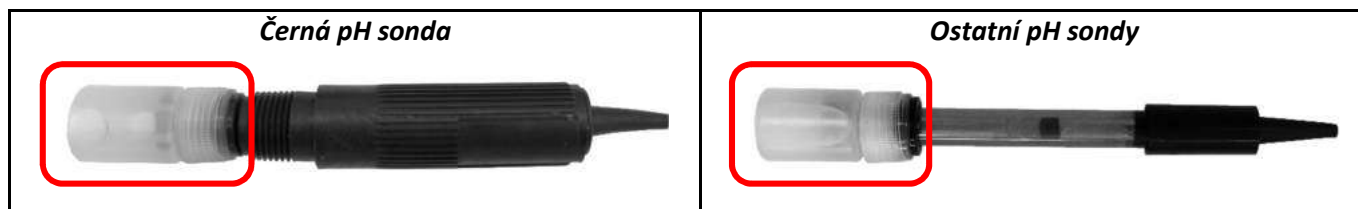

Nikdy se nedotýkejte ampule sondy.

4) Zkontrolujte, že v ampuli nejsou žádné vzduchové bubliny. V opačném případě sondu uchopte tak, aby ampule směřovala dolů, a třepete s ní, dokud bubliny nevystoupají po tělese sondy.

Černá pH sonda	Ostatní pH sondy
<p><u>Ručně</u> našroubujte sondu do konzoly; <u>použijte teflonovou pásku.</u></p>	<p>a) Uvolněte matici držáku sondy.</p>  <p>b) Vložte sondu do držáku. c) Držák sondy <u>ručně</u> utáhněte.</p>

Sondu je třeba nainstalovat do svislé polohy s ampulí směřující dolů.

5.2 Sonda ORP

1) **Pokud se sonda bude instalovat do měřicí komory:**

Přejděte ke kroku 2.

Pokud se sonda bude instalovat do sedla:

Držák sondy *našroubujte* (viz následující obr.) do sedla; použijte teflonovou pásku.



2) Vyjměte zásobní nádobku ze sondy (viz následující obr.) a uschovejte ji.



Nikdy se nedotýkejte ampule sondy.

3) Povolte matici držáku sondy (držák sondy je předem nainstalovaný v měřicí komoře):



4) Vložte sondu do držáku.

5) Držák sondy ručně utáhněte.

Sondu je třeba nainstalovat do svislé polohy s ampulí směřující dolů.

6. ČIDLA

6.1 Čidlo obsahu soli / teploty / nízké hladiny vody



Ručně našroubujte čidlo na dodanou konzolu a utáhněte (držák příslušenství nebo sedlo).

6.2 Snímač průtoku

1) Odšroubujte **ochranný kryt** čidla:



2) Přesvědčte se, že **detekční paleta** zcela lícuje do otvoru v konzole bez použití násilí:

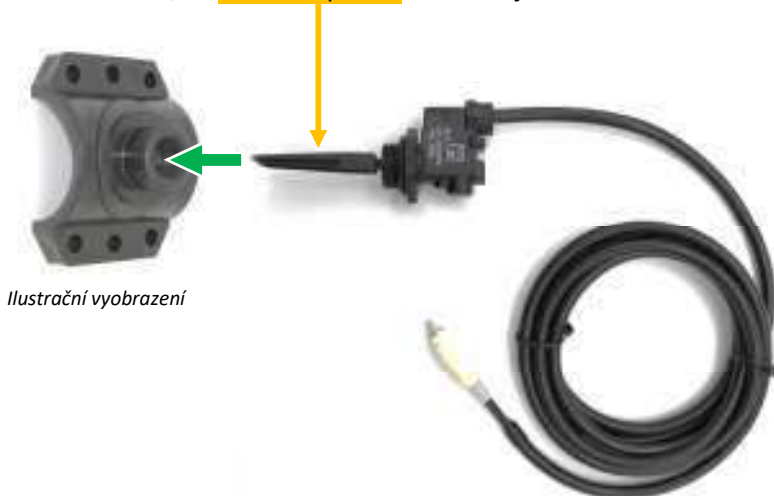

Ilustrační vyobrazení

→ V případě potřeby otvor upravte odstraňovačem otřepů; dejte při tom pozor, abyste nepoškodili závit.

3) Čidlo nainstalujte do dodané konzoly, jak je znázorněno níže:

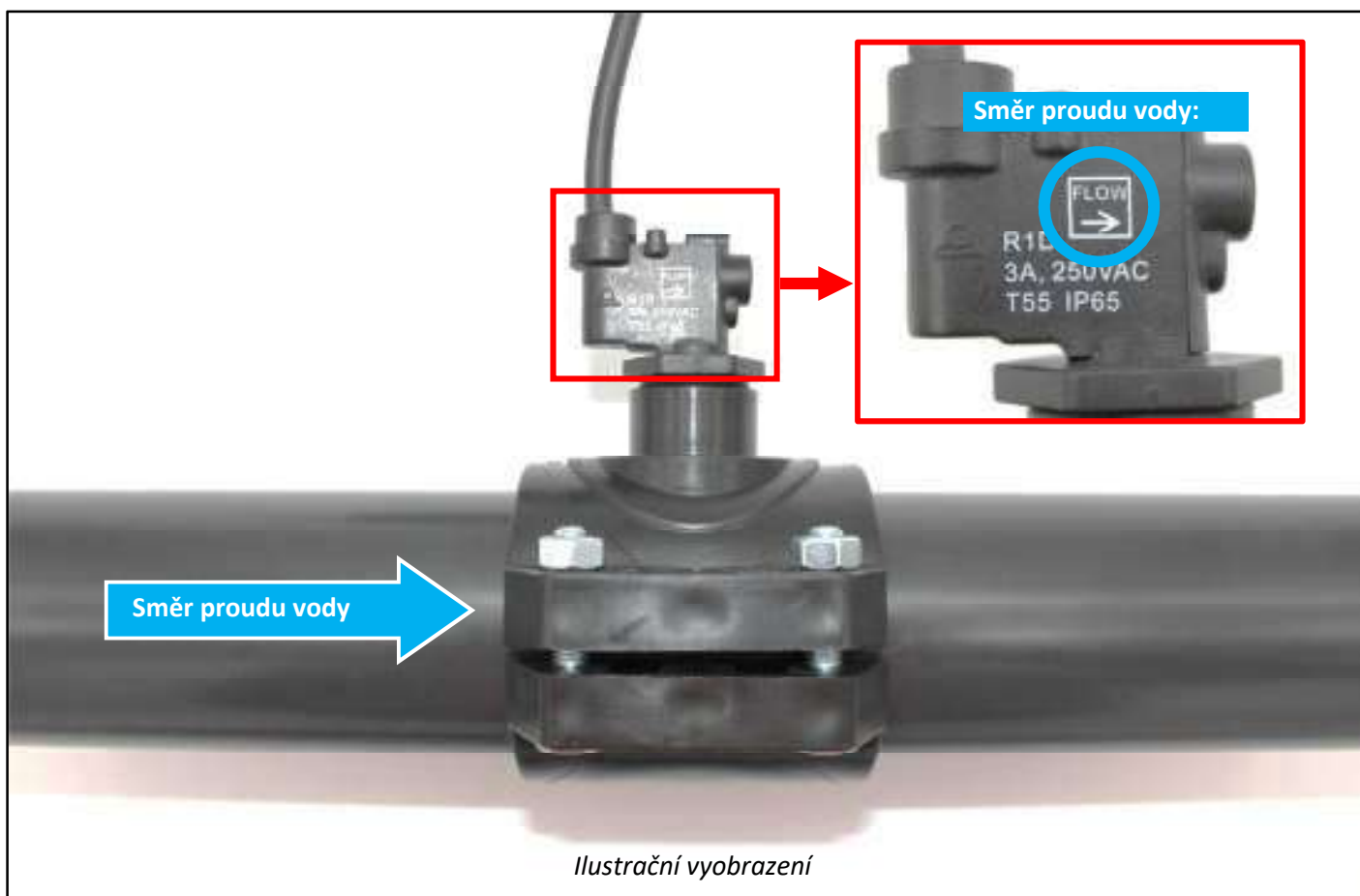

7. SADA PRO UZEMNĚNÍ BAZÉNU



Sada pro uzemnění bazénu je určena pro praktické účely, nikoli bezpečnostní. Odvádí z bazénu do země statickou elektřinu, ať už je z jakéhokoli zdroje. Statická elektřina může v některých případech stimulovat oxidaci kovových částí ve styku s vodou v bazénu. Může také narušovat funkci sond, což může mít za následek nesprávnou funkci celého zařízení.

- 1) Ručně našroubujte sadu pro uzemnění bazénu na dodanou konzolu a utáhněte (držák příslušenství nebo sedlo).
- 2) Sadu poté připojte na zemnicí tyč (není součástí dodávky) neizolovaným měděným drátem (není součástí dodávky).
- 3) Celou zemnicí tyč zasuňte do země.

|

- Je třeba dbát na specifikace souvisejících místních norem platných v době instalace.
- Zemnicí tyč by měla být umístěná v určité vzdálenosti a mimo vliv jakýchkoli jiných zemnicích zařízení.
- Zemnicí tyč by měla být alespoň 1,5 m dlouhá.
- Země, do které je zemnicí tyč zasazená, by měla být co nejmokřejší a měla by mít odpor menší než 20 Ω.

BĚŽNÉ KONTROLY

PARAMETRY VODY	
Všeobecná vizuální kontrola	Čistá, bez řas a usazenin
Teplota	Nad 15 °C
Kyselost (pH)	Mezi 7,0 a 7,4
Hladina stabilizátoru (kyselina kyanurová)	Pod 30 ppm (mg/l)
Obsah alkálií (AC)	Mezi 80 ppm a 120 ppm
Tvrdost vody (WH)	Méně než 60°f
Doporučená slanost (pro elektrolytický článek)	<ul style="list-style-type: none"> • 5 kg/m³ u standardního zařízení • 2,5 kg/m³ pro zařízení LOW SALT (nízký obsah soli)
Obsah volného chloru	Mezi 0,5 ppm a 1 ppm
PRO FORMÁLNÍ DODÁNÍ: jakákoli přísada pro údržbu nebo zanášecí produkt	

PROGRAMOVÁNÍ FILTRAČNÍHO ČERPADLA									
Teplota vody (°C)	16	18	20	22	24	26	28	30	>30
Počet hodin filtrace za den (h)	8	9	10	11	12	14	17	20	24

PRAVIDELNÁ ÚDRŽBA

ZAŘÍZENÍ	ÚKONY	ČETNOST
Okruh filtrace bazénu	<ul style="list-style-type: none"> • Vyčistěte filtry. • Zkontrolujte, že odtokové trysky směřují poněkud dolů. 	Pravidelně
Místnost se zařízením	Zkontrolujte všechny vlastnosti uvedené v brožuře „Obecné informace“.	Pravidelně
Elektronická jednotka	Zkontrolujte, že kovové části nejsou zoxidované.	Pravidelně
Článek	Zkontrolujte dotažení elektrických spojů.	Pravidelně
	Přesvědčte se, že elektrolýza ustala.	Jakmile teplota vody klesne pod 15 °C
	<ul style="list-style-type: none"> • Článek vyčistěte vhodným odstraňovačem usazenin a poté vypláchněte. TITANOVÉ DESKY NETŘETE. DEJTE POZOR, ABY SE ODSTRAŇOVAČ USAZENIN NEDOSTAL NA ELEKTRICKÉ SVORKY. • V případě potřeby přenastavte reverzní frekvenci. 	Jakmile se na článku začnou tvořit usazeniny
Vstřikovací okruh pH	<ul style="list-style-type: none"> • U peristaltického čerpadla vyměňte pružnou hadici. • U vstřikovací přípojky vyměňte zpětný ventil. 	Jednou ročně
pH sonda	Zajistěte, aby ampule sondy zůstala ponořená, buď ve vodě, nebo ve vhodném roztoku KCl.	Pravidelně
	Provádějte kalibraci sondy.	<ul style="list-style-type: none"> • Jednou ročně • Při každém znovuuvedení zařízení do provozu • Při každé výměně sondy
ZAŘÍZENÍ	ÚKONY	ČETNOST
Sonda ORP	Provádějte kalibraci sondy.	<ul style="list-style-type: none"> • Jednou ročně • Při každém znovuuvedení zařízení do provozu • Při každé výměně sondy

Nová sonda	amperometrická	<ul style="list-style-type: none"> Vyměňte modrou membránu a elektrolytický gel v Cl sondě. NEVYTÍREJTE VNITŘEK TĚLESA SONDY ANI SE JEJ NEDOTÝKEJTE. Nastavte měření volného chloru. 	<ul style="list-style-type: none"> <u>Je-li ve vodě TAC nebo její teplota nedosahuje 30 °C:</u> jednou ročně <u>Není-li ve vodě TAC nebo její teplota přesahuje 30 °C:</u> dvakrát ročně
Solná sonda	amperometrická	<ul style="list-style-type: none"> Vyměňte elektrolytický gel v Cl sondě. Očistěte 2 elektrody na konci sondy dodaným brusným papírem. Nastavte měření volného chloru. 	Každé 3 měsíce
Měřicí komora		Vyčistěte filtr vodou z vodovodu nebo vhodným roztokem.	Jednou týdně

DLOUHODOBÁ ODSTÁVKA / ZAZIMOVÁNÍ

ZAŘÍZENÍ	ÚKONY
Elektronická jednotka	Ujistěte se, že je napájení vypnuté.
Vstřikovací okruh pH Měřicí okruh	Okruh vypusťte a vypláchněte.
pH sonda Sonda ORP	<ul style="list-style-type: none"> Sondu vyčistěte a vypláchněte ve vodě z vodovodu. Sondu uchovávejte v konzervační láhvi (roztok KCl) umístěnou svisle s ampulí směrem dolů. <p>NEVYTÍREJTE AMPULI SONDY ANI SE JÍ NEDOTÝKEJTE. SONDU NIKDY NESKLADUJTE V DESTILOVANÉ VODĚ.</p>
Amperometrická sonda	<ul style="list-style-type: none"> Odstraňte z Cl sondy elektrolytický gel a poté ji vypláchněte. Je-li sonda nová, odstraňte modrou membránu. Sondu uchovávejte v originálním obalu.

1. SCHÉMA INSTALACE.....	2
2. ELEKTRONICKÁ JEDNOTKA.....	4
2.1. Rozhraní.....	4
2.2. Zapínání a vypínání.....	4
2.3. Nastavení požadované hodnoty pH.....	4
2.4. Kalibrace pH sondy.....	4
2.5. Nastavení typu pH korektoru.....	6
2.6. Ruční vstřikování pH korekce.....	6
2.7. Kalibrace měření pH.....	6
2.8. Nastavení objemu bazénu.....	7
2.9. Výstrahy.....	7
3. ZÁRUKA.....	8

2. ELEKTRONICKÁ JEDNOTKA

2.1 Rozhraní

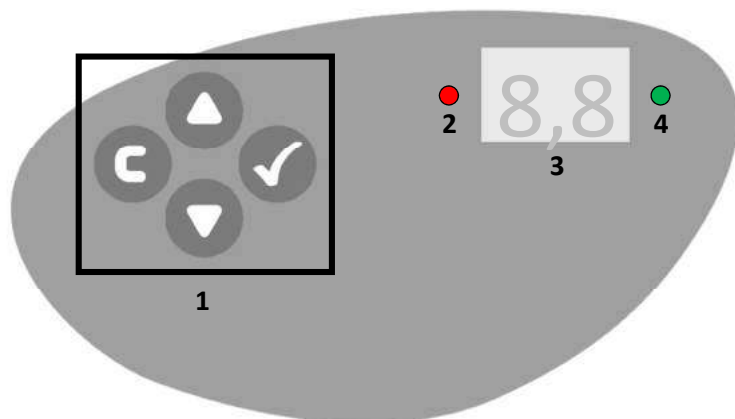

1 : Ovládací klávesy

2 : Červená LED kontrolka

Svítí-li nepřetržitě: elektronická jednotka je vypnutá.

Svítí-li přerušovaně: je aktivována výstraha AL .

3 : Obrazovka

Výchozí zobrazení: měření pH

4 : Zelená LED kontrolka

Svítí-li nepřetržitě: elektronická jednotka je v provozu.









Svítí-li přerušovaně: je zapnuté peristaltické čerpadlo.

2.2 Zapínání a vypínání

Stiskněte a podržte  .

→ Při zapínání se na pár sekund zobrazí LED chaser a poté naměřená hodnota pH.
Regulace pH se spustí automaticky.

2.3 Nastavení požadované hodnoty pH

- **Nastavení:** v rozmezí 6,8 až 7,6 v krocích po 0,1
- **Výchozí nastavení:** 7,2
- **Nastavení požadované hodnoty pH:**
 - a) Stiskněte a podržte  dokud se nerozblíká zpráva MA.
 - b) X-krát stiskněte  nebo , dokud se nerozblíká zpráva SE.
 - c) Stiskněte  : blikající hodnota představuje uložené nastavení.
 - d) Pomocí tlačítek   nastavte hodnotu.
 - e) Poté potvrďte tlačítkem  : vybraná hodnota na okamžik zůstane zobrazena a poté se rozblíká zpráva SE.
 - f) Stisknutím tlačítka  se vrátíte na původní obrazovku.

2.4 Kalibrace pH sondy

Originální pH sonda dodaná se zařízením je kalibrována z výroby. Proto není nutné provádět kalibraci pH sondy při prvním uvedení zařízení do provozu.





I v zájmu zajištění optimální regulace pH je však zásadní provést kalibraci pH sondy bezprostředně po uvedení zařízení do provozu a po každé výměně sondy.



- 1) Vypněte filtraci (a tedy i elektronickou jednotku).
- 2) Otevřete dvě nádobky – kalibrační roztoky pH 7 a pH 10 (používejte pouze jednorázové roztoky).
- 3) Pokud je sonda již nainstalovaná:
 - a) Vyjměte sondu z držáku, ale neodpojujte ji.
 - b) Odšroubujte matici držáku sondy a vyměňte ji spolu s dodanou zarážkou.

Pokud sonda není nainstalovaná:

Připojte sondu k elektronické jednotce.

- 4) Zapněte elektronickou jednotku.
- 5) Stiskněte a podržte  dokud se nerozblíká zpráva MA.
- 6) X-krát stiskněte  nebo , dokud se nerozblíká zpráva (A.
- 7) Poté potvrďte tlačítkem  : rozblíká se zpráva 7.0.
- 8) Vložte sondu do kalibračního roztoku s pH 7 a počkejte několik minut.

- 9) Stiskněte tlačítko  : zobrazí se následující obrazovka.

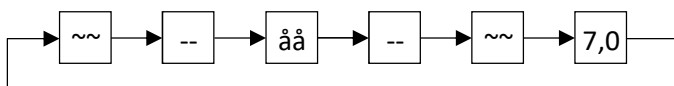

Během této doby se sondy nedotýkejte a počkejte, dokud se nezobrazí některá z následujících obrazovek.

10) 2 možnosti:

- Rozblíká se zpráva 10. V tom případě přejděte ke kroku 11.
- Zobrazí se zpráva Er: kalibrace se nezdařila. Zpráva zmizí po stisknutí tlačítka  .
V tomto případě vizuálně zkontrolujte stav sondy a poté se několikrát podle potřeby pokuste o kalibraci. Pokud se kalibrace opět nezdaří, zkontrolujte sondu a znovu ji zkalibrujte.

- 11) Vložte sondu do kalibračního roztoku s pH 10 a počkejte několik minut.

- 12) Stiskněte tlačítko  : zobrazí se následující obrazovka.

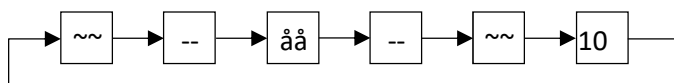









Během této doby se sondy nedotýkejte a počkejte, dokud se nezobrazí některá z následujících obrazovek.

13) 2 možnosti:

- Na okamžik se zobrazí zpráva 0h a poté se rozblíká zpráva (A. Kalibrace je dokončena.
 - Zobrazí se zpráva Er: kalibrace se nezdařila. V tomto případě vizuálně zkontrolujte stav sondy a poté se několikrát podle potřeby pokuste o kalibraci. Pokud se kalibrace opět nezdaří, zkontrolujte sondu a znovu ji zkalibrujte.
- Zpráva zmizí po stisknutí tlačítka  .









Kalibrační roztoky s pH 7 a pH 10 jsou jednorázové. Tyto nádobky po použití vyhoďte, abyste se vyvarovali chyby při manipulaci.

2.5 Nastavení typu pH korektoru







- **Nastavení:** A[(kyselina), bA (zásada)
- **Výchozí nastavení:** A[
- **Nastavení typu pH korektoru:**
 - a) Stiskněte a podržte , dokud se nerozblíká zpráva MA.
 - b) X-krát stiskněte  nebo , dokud se nerozblíká zpráva (o.
 - c) Stiskněte  : blikající zpráva odpovídá typu daného pH korektoru.
 - d) Pomocí tlačítek   nastavte typ pH korektoru.
 - e) Poté potvrďte tlačítkem  : vybraný typ pH korektoru na okamžik zůstane zobrazen, poté se rozblíká zpráva (o.
 - f) Stisknutím tlačítka  se vrátíte na původní obrazovku.

2.6 Ruční vstřikování pH korekce

→ Tato funkce se také používá při zahájení chodu peristaltického čerpadla.

- **Nastavování času vstřikování:** od 01 do 60 (tzn. od 1 do 60 s, v krocích po 1 s),
poté od 1,1 do 9,5 (tzn. od 1 min 10 s do 9 min 50 s, v krocích po 10 s)
- **Nastavení výchozího trvání vstřiku:** 60
- **Postup pro nastavení trvání a následné zahájení vstřiku:**
 - a) Stiskněte a podržte , dokud se nerozblíká zpráva MA.
 - b) Stiskněte tlačítko  : bliká výchozí nastavení vstřiku (60 s).
 - c) Pomocí tlačítek   nastavte trvání vstřiku.
 - d) Stisknutím tlačítka  trvání ověříte a zahájíte vstřik: trvání vstřiku se zobrazuje v reálném čase (odpočet).
Vstřik lze zastavit předčasně stisknutím  nebo .
 - e) Po dokončení vstřiku se stisknutím tlačítka  vrátíte na původní obrazovku.

2.7 Kalibrace měření pH

- **Nastavení:** v rozmezí 6,5 až 7,5 v krocích po 0,1
- **Postup při nastavení měření pH:**
 - a) Stiskněte a podržte , dokud se nerozblíká zpráva MA.
 - b) X-krát stiskněte  nebo , dokud se nerozblíká zpráva Ad.
 - c) Stiskněte tlačítko .
 - d) Pomocí tlačítek   nastavte hodnotu.
 - e) Poté potvrďte tlačítkem .
 - f) 2 možnosti:
 - Na okamžik se zobrazí zpráva Oh a poté se rozblíká zpráva Ad: kalibrace je dokončena.
 - Na okamžik se zobrazí zpráva Er a poté se rozblíká zpráva Ad: kalibrace se nezdařila. V tomto případě vizuálně zkontrolujte stav sondy a poté se podle potřeby několikrát pokuste o kalibraci. Pokud se nastavení přesto nezdaří, vyměňte pH sondu a proveďte její kalibraci.

Stisknutím tlačítka  se vrátíte na původní obrazovku

2.8 Nastavení objemu bazénu

- **Nastavení:** pomocí kódu podle následujících tabulek.









Objem bazénu	Kód
Od 0 do 1 m ³	01
Od 1 do 2 m ³	02
Od 2 do 3 m ³	03
Od 3 do 4 m ³	04
Od 4 do 5 m ³	05
Od 5 do 6 m ³	06
Od 6 do 7 m ³	07
Od 7 do 8 m ³	08
Od 8 do 9 m ³	09
Od 9 do 10 m ³	10

Objem bazénu	Kód
Od 10 do 15 m ³	11
Od 15 do 20 m ³	12
Od 20 do 25 m ³	13
Od 25 do 30 m ³	14
Od 30 do 35 m ³	15
Od 35 do 40 m ³	16
Od 40 do 45 m ³	17
Od 45 do 50 m ³	18
Od 50 do 55 m ³	19
Od 55 do 60 m ³	20

Objem bazénu	Kód
Od 60 do 70 m ³	21
Od 70 do 80 m ³	22
Od 80 do 90 m ³	23
Od 90 do 100 m ³	24
Od 100 do 110 m ³	25
Od 110 do 120 m ³	26
Od 120 do 130 m ³	27
Od 130 do 140 m ³	28
Od 140 do 150 m ³	29
Od 150 do 160 m ³	30

- **Výchozí nastavení:** 20

- **Postup při nastavení objemu bazénu:**

- Stiskněte a držte  dokud se nerozblíká zpráva MA.
- X-krát stiskněte  nebo , dokud se nerozblíká zpráva (P.
- Stiskněte  : blikající kód odpovídá objemu daného bazénu.
- Pomocí tlačítek vyberte kód  
- Poté potvrďte tlačítkem  : vybraný kód na okamžik zůstane zobrazen a poté se rozblíká zpráva (P.
- Stisknutím tlačítka  se vrátíte na původní obrazovku.

Výstrahy

Bliká displej	Zjištěná závada	Okamžitá akce	Kontroly a řešení	Odstranění
Měření pH	Rozdíly $\pm 0,5$ mezi naměřenou hodnotou pH a bodem nastavení pH		<p>Pomocí nové testovací sady manuálně změřte pH.</p> <p>→ <u>Pokud získaná hodnota odpovídá zobrazené hodnotě:</u></p> <ol style="list-style-type: none"> Vypněte elektronickou jednotku. Korektor pH nalijte do bazénu (kyselý, je-li pH příliš vysoké, zásaditý, je-li pH příliš nízké) blízko odtokových trysek. Cílem je získat hodnotu kolem 7,2. Počkejte 30 minut. Znovu zapněte elektronickou jednotku. Zkontrolujte, zda hodnota pH naměřená elektronikou je zhruba 7,2. <p>→ <u>Pokud získaná hodnota neodpovídá zobrazené hodnotě:</u> Proveďte kalibraci sondy.</p>	Automaticky
AL	Několik neúspěšných pokusů o korekci pH	Regulace pH se zastavila	<ul style="list-style-type: none"> - Přesvědčte se, že nádržka s pH korektorem není prázdná. Je-li prázdná, vyměňte ji a proveďte ruční vstřik korekce pH. - Zkontrolujte stav štěrkového filtru a vstřikovacího konektoru. - Proveďte kalibraci sondy. 	Stiskněte 

3. ZÁRUKA

Než budete kontaktovat prodejce, mějte po ruce následující:

- vaši nákupní fakturu;
- sériové číslo jednotky elektroniky;
- datum instalace zařízení;
- parametry vašeho bazénu (slanost, pH, hodnota chloru, teplota vody, úroveň stabilizátoru, objem bazénu, denní doba filtrace atd.).

Při projektování tohoto zařízení bylo vynaloženo maximální úsilí a využity všechny naše technické zkušenosti. Zařízení bylo podrobeno kontrolám kvality. Pokud i přes veškerou pozornost a odbornost uplatněné při výrobě zařízení potřebujete využít naši záruku, vezměte na vědomí, že se vztahuje pouze na bezplatnou výměnu vadných dílů zařízení (s výjimkou nákladů na dopravu v obou směrech).

Záruční doba (doložená datem vystavení nákupní faktury)

Elektronická jednotka: 2 roky

Žlutá pH sonda: 1 rok

Modrá PH sonda: 2 roky

Opravy a náhradní díly: 3 měsíce

Výše uvedené lhůty odpovídají standardním zárukám. V různých zemích a sítích distributorů se však mohou lišit.

Rozsah záruky

Záruka se vztahuje na všechny díly, s výjimkou dílů podléhajících opotřebením, které se musí pravidelně vyměňovat. Na zařízení se vztahuje záruka na všechny výrobní vady, ke kterým dojde výlučně v rámci běžného používání.

Poprodejní servis

Veškeré opravy budou prováděny v servisním středisku.

Náklady na dopravu v obou směrech hradí uživatel.

Žádné prostoje ani nemožnost používat zařízení v případě oprav nezakládají nárok na náhradu škody.

Ve všech případech je zařízení vždy odesíláno na vlastní riziko uživatele. Před převzetím zásilky se uživatel musí ujistit, že je v bezvadném stavu, a v případě potřeby zapsat případné výhrady do přepravního listu dopravce. Potvrďte přijetí zásilky vyplněním příslušného záznamu ve spolupráci s dopravcem do 72 hodin.

Výměna v rámci záruky v žádném případě neprodlužuje původní záruční dobu.

Omezení uplatnění záruky

Za účelem zlepšení kvality svých výrobků si výrobce vyhrazuje právo kdykoli bez předchozího upozornění změnit vlastnosti výrobků.

Tato dokumentace je poskytována pouze pro informační účely a není smluvně závazná vůči třetím stranám.

Záruka výrobce, která se vztahuje na výrobní vady, by neměla být zaměňována s postupy popsány v této dokumentaci.

Instalaci, údržbu a obecně veškerý servis výrobků výrobce by měli provádět pouze odborníci. Tyto úkony musí být také prováděny v souladu s aktuálně platnými normami v zemi instalace a v době instalace. Použití jakýchkoli jiných než originálních dílů ruší samo o sobě platnost záruky na celé zařízení.

Záruka nepokrývá následující položky:

- Zařízení a práce poskytované při instalaci zařízení třetími stranami.
- Škody způsobené instalací, která není v souladu s pokyny.
- Problémy způsobené úpravami, nehodami, nesprávným použitím, nedbalostí odborníků nebo koncových uživatelů, neoprávněnými opravami, požárem, povodněmi, blesky, mrazem, ozbrojeným konfliktem nebo jinými událostmi vyšší moci.

Záruka se nevztahuje na jakékoli poškození zařízení v důsledku nedodržení pokynů týkajících se bezpečnosti, instalace, používání a údržby uvedených v této dokumentaci.

Naše produkty a software každý rok vylepšujeme. Nově vydávané verze jsou kompatibilní s předchozími modely. Nové verze hardwaru a softwaru nelze v rámci záruky přidat do dřívějších modelů.

Uplatnění záruky

Více informací o této záruce vám sdělí prodejce nebo náš poprodejní servis. Ke všem žádostem musí být přiložena kopie nákupní faktury.

Legislativa a řešení sporů

Tato záruka podléhá francouzskému právu a všem evropským směrnici nebo mezinárodním smlouvám, které jsou v platnosti v době uplatnění nároku a jsou platné ve Francii. V případě sporů týkajících se výkladu nebo výkonu práva má výlučnou soudní pravomoc Vrchní soud v Montpellieru (Francie).

ZÁRUČNÍ LIST

Výrobek:	MinipH
Model:	MinipH
Sériové číslo:	
Datum prodeje:	
Datum montáže:	
Montážní firma:	

Prodávající je povinen čitelně a nesmazatelně vyplnit všechny rubriky tohoto Záručního listu. Neúplně vyplněný, neoprávněně přepisovaný nebo jakkoliv nečitelný Záruční list je neplatný. Zkontrolujte proto ihned při koupi, zda záruční list byl prodávajícím řádně vyplněn. Záruka na výrobek je 24 měsíců.

Podpis osoby, která výrobek montovala: _____